

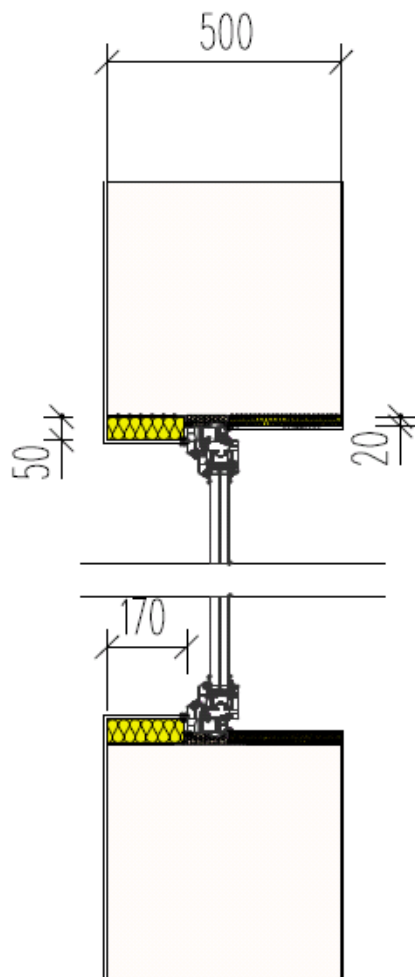

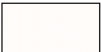





Detail ostění okna u stěny Ytong Lambda YQ, tl. 500 mm

Tepelná izolace polystyren EPS

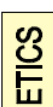

	Ytong
	Ytong Start - základací tvárnice
	Grafitový EPS součást Ytong věncové tvárnice a Ytong u-Profilu YQ
	Tepelná izolace bez specifikace (Multopor, EPS, minerální vlna)
	Tepelná izolace PUR/PIR
	Nenasákavá tepelná izolace (XPS)
	ETICS bez rozlišení typu (Multopor, EPS, Grafit EPS, minerální vlna, PUR/PIR)
	Beton

DETAIL D18.1

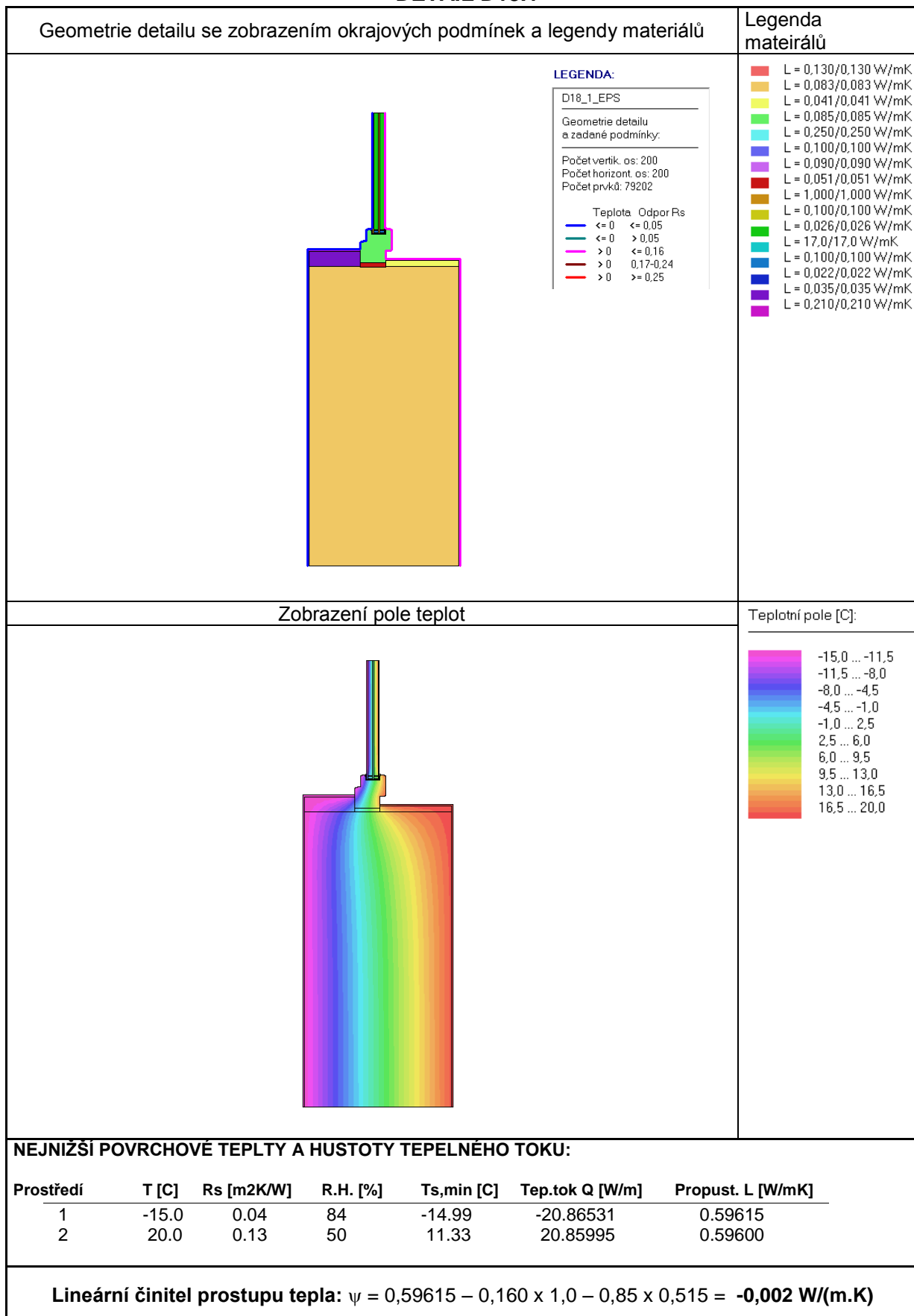

Posouzení hygienického kritéria

Zobrazení průběhu izotermy – riziko vzniku plísní

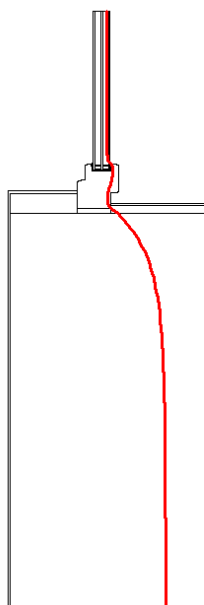

11,58 C

Zobrazení průběhu izotermy – rosný bod

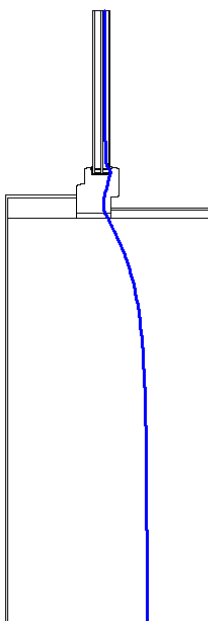

8,26 C

Nejnižší vnitřní povrchová teplota konstrukce $\theta_{si} = 14,34 \text{ }^\circ\text{C}$
Teplotní faktor vnitřního povrchu $f_{Rsi} = 0,838$

Posouzení hygienického kritéria

$$\theta_{si} = 14,34 \text{ }^\circ\text{C} > \theta_{si,80} + \Delta\theta_{si} = 11,58 \text{ }^\circ\text{C} - \text{vyhovuje}$$

$$\theta_{si} = \theta_{ai} - (1 - f_{Rsi}) \times (\theta_{ai} - \theta_e) \quad (\text{Uvažované } \theta_{ai} = 20,6 \text{ }^\circ\text{C}, \theta_e = -15 \text{ }^\circ\text{C})$$